



**DESIGN**  
with  
Technology

 **OSKUREX**

OSCURANTI E PERSIANE IN ALLUMINIO

# INDICE

- 05** **CLASSIK** Persiana Standard con telaio in battuta
- 11** **PLAN** Persiana con anta complanare al telaio
- 17** **COMBI** Persiana con telaio e zanzariera in versione monoblocco
- 23** **COMBI ZERO** Persiana con telaio e zanzariera in luce versione monoblocco
- 29** **CARDINE** Persiana con cerniere a cardine su muro
- 35** **ROUND** Persiana con anta e telaio arrotondato
- 41** **DOGA** Scuro tradizionale a doghe verticale ed orizzontali
- 47** **RUSTIK** Scuro tradizionale a doghe verticale ed orizzontali senza telaio anta e con cardine a murare
- 53** **STORICA** Scuro tradizionale a doghe verticali ed orizzontali e traverso riportato centrale
- 59** **WINDOW** Persiana montata direttamente sul telaio della finestra
- 65** **LIBRO** Persiana a libro
- 71** **BINARIO SLIDE** Persiana scorrevole per installazione su facciate
- 77** **SLIDE** Persiana scorrevole con telaio

- 01** Chi siamo
- 03** Produzione
- 05** Persiane in alluminio
- 84** Opzioni di colori RAL
- 86** Maniglie per apertura delle persiane
- 87** Maniglie per apertura delle lamelle
- 90** Fermascuri
- 94** Sistemi di apertura
- 95** Contatti





# CHI SIAMO

L'azienda è stata fondata nel 2012 come fabbrica di serramenti in alluminio, e ha progressivamente ampliato la produzione specializzandosi nelle persiane per soddisfare diverse esigenze estetiche e funzionali. Offre sicurezza, durabilità e vantaggi tecnici.

Nel 2022 l'azienda ha adottato una nuova forma commerciale, prendendo il nome di OSKUREX, con l'obiettivo di offrire ai propri clienti un partner affidabile.

Nel 2024, il marchio OSKUREX ha ampliato ulteriormente la sua produzione, stabilendo una partnership con un'azienda estera per offrire prodotti sempre più innovativi e all'avanguardia ai propri clienti.

Attualmente, OSKUREX dispone di due sedi produttive, una delle quali in Italia, tre sedi logistiche per la distribuzione, e la sede a Milano per la direzione commerciale e gli uffici amministrativi.

## LA NOSTRA SPECIALIZZAZIONE

OSKUREX è un'azienda specializzata in sistemi oscuranti e prodotti complementari. Abbiamo creato una gamma di prodotti destinata a rivendite e showroom, pensata per rispondere alle particolarità e alle esigenze di ogni Regione e Provincia d'Italia.

## SERVIZI

OSKUREX ha sviluppato una linea produttiva con una matrice dedicata, nata per soddisfare le esigenze dei rivenditori. Abbiamo ottimizzato il processo produttivo e perfezionato la gestione dell'approvvigionamento per garantire la massima velocità nelle consegne in tutta Italia.

La produzione dei sistemi OSKUREX è completamente certificata e avviene utilizzando le soluzioni software più avanzate e impianti produttivi di ultima generazione.

Abbiamo sviluppato un software gestionale dedicato per semplificare il processo di preventivazione dei nostri clienti, riducendo i tempi necessari per l'acquisto e la spedizione delle commesse.





**La scelta dell'alluminio quale elemento fondamentale della propria produzione**, in quanto materiale che può essere modellato in qualsiasi dimensione e forma e per questo idoneo alla realizzazione di prodotti finali di varie dimensioni.

La leggerezza del materiale stesso rende il suo aspetto elegante ed esteticamente attrattivo in ogni sua applicazione.

I sistemi oscuranti prodotti in alluminio, grazie alla loro alta qualità e alla struttura del materiale, nel prodotto finale consentono ottime prestazioni di isolamento termoacustico.

L'organizzazione rappresenta uno degli elementi fondamentali di qualsiasi tipo di produzione e, nel caso di serramenti in alluminio, svolge un ruolo di primaria importanza perché richiede un processo di lavoro dinamico e complesso nella gestione del tempo, relativo sia alla produzione che alla consegna finale dei prodotti finiti.

**L'alluminio è un elemento resistente e durevole** che, grazie a queste sue proprietà, permette soluzioni longeve in materia di componenti per serramenti, tra cui anche per le persiane.

Garantisce una riciclabilità fino al 100 %. Un altro vantaggio dell'utilizzo dell'alluminio per serramenti è l'estetica, dato che consente la realizzazione di soluzioni e forme di prodotti più eleganti ed esteticamente piacevoli.

## PRODUZIONE

Architetti e ingegneri ritengono che l'alluminio sia una delle migliori soluzioni da applicare in qualsiasi tipo di costruzione. Grazie alla sua durabilità, resistenza alla corrosione e leggerezza, rappresenta il materiale di fondamentale importanza per l'industria. È la soluzione ideale per eseguire compiti termicamente impegnativi, fornisce un'elevata resistenza al fuoco ed è facile da mantenere.

Grazie alla sua particolare struttura, l'alluminio garantisce al prodotto finale durabilità e solidità particolarmente elevate offrendo così **soluzione più longeva** che richiede manutenzione minima rispetto ad altri materiali. La lunga durata del prodotto rappresenta inoltre un fattore economico molto importante nel momento della scelta di serramenti in alluminio.

“ **La produzione di sistemi oscuranti è completamente certificata e avviene applicando le soluzioni software più recenti e con l'utilizzo di impianti di altissimo livello.** ”

Abbiamo sviluppato la persiana **in alluminio** per venire incontro alle varie esigenze in materia di estetica e funzionalità, in armonia con le costruzioni tradizionali e moderne utilizzate nei rispettivi ambiti. Noi abbiamo deciso di offrirvi **sicurezza, durabilità e vantaggio tecnico.**





# 01' CLASSIK

Persiana Standard con telaio in battuta

## CLASSIK

CLASSIK è il modello di persiana con il telaio dello spessore di 45 mm che Persiana CLASSIK R40 per facciate con le sue linee rette si adatta ad ogni stile architettonico. È possibile realizzare la persiana CLASSIK con lamelle fisse in posizione semi-aperta, con riempimento completo e con lamelle orientabili che consentono di regolare il passaggio della luce. Oltre alla loro funzione primaria di ombreggiamento e protezione Agli agenti atmosferici, assumono un ruolo estetico molto importante su ogni edificio. Con il suo telaio, CLASSIK viene installata sul bordo della facciata.



## Persiana CLASSIK R40 per facciate

### Sezione laterale

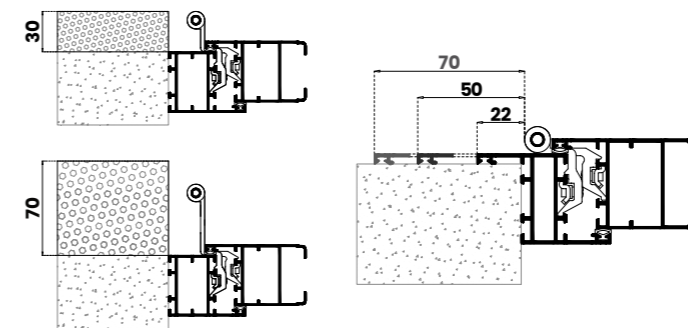

Sono disponibili diverse tipologie di telaio "Z", con battuta da 22 mm, 50 mm e 70 mm. Il modello a "L" senza battuta permette che il telaio venga installato in spalletta e, inoltre grazie ad apposite cerniere possiamo far sormontare l'anta all'esterno con sormonti in due varianti: 30 mm e 70 mm. Questo modello è disponibile in diverse varianti di apertura, dalle ante classiche a battenti a quelle pieghevoli.





Le persiane in alluminio per facciate CLASSIK sono le classiche persiane in alluminio. La loro produzione rappresenta l'aspetto e la forma classica di persiane ponendo l'accento sull'estetica che contribuisce all'aspetto di ogni edificio.



**Funzione di ombreggiamento**



**Estetica**





## 02' P L A N

Persiana con anta complanare al telaio





## CON STILE

PLAN è un modello di persiana che con le sue linee fluidi rappresenta un compromesso equilibrato tra lo stile tradizionale di una persiana rustica e quello moderno di una persiana con lamelle orientabili.

Per questo motivo PLAN rappresenta un sistema persiana adattabile a tutti gli stili dell'architettura moderna e tradizionale.



## PLAN, la persiana per facciate

### Sezione laterale

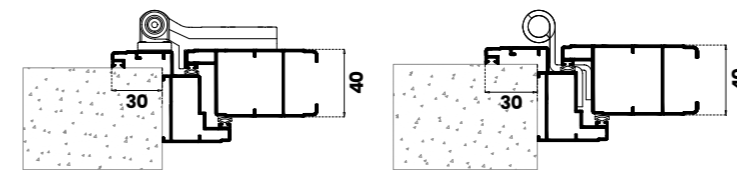

PLAN, la persiana con il telaio arrotondato "Z", viene montata sul bordo della facciata. La lunghezza della battuta è di 30 mm. Su questo tipo di persiana è possibile montare cerniere a vista di tipo "retrò" oppure le cerniere a scomparsa.

È previsto lo stesso sistema di apertura utilizzato per le persiane tradizionali in legno, realizzato con sistema "spagnoletta" possibile realizzare diverse varianti di ante tipo sistema pieghevoli, con telaio su tutti e 4 i lati oppure solo su 3 lati. In tal caso, in fondo all'anta viene inserito uno spazzolino per impedire il passaggio della luce.

Sono disponibili le varianti con lamelle fisse e orientabili o con riempimento completo.





Le persiane in alluminio per facciate PLAN sono una variante della persiana classica. Sono state prodotte per l'utilizzo e l'adattabilità architettonica nelle soluzioni di progettazione sia moderne che tradizionali.



**Funzione di ombreggiamento**



**Adattabilità**



**Estetica**





## 03' COMBI

Persiana con telaio e zanzariera in versione monoblocco



# INSTALLATO



COMBI, la persiana con telaio, può essere installata sulla facciata con isolamento a cappotto. Con il suo telaio viene fissata in luce frontalmente al telaio della finestra, in questo è possibile installare sia la zanzariera verticale che orizzontale.

Grazie ad un design robusto del telaio e delle cerniere, COMBI può adattarsi alle più esigenti condizioni dell'edilizia moderna e tradizionale.

COMBI è disponibile con lamelle fisse e orientabili oppure con riempimento completo.



## COMBI, persiana con telaio

### Sezione laterale

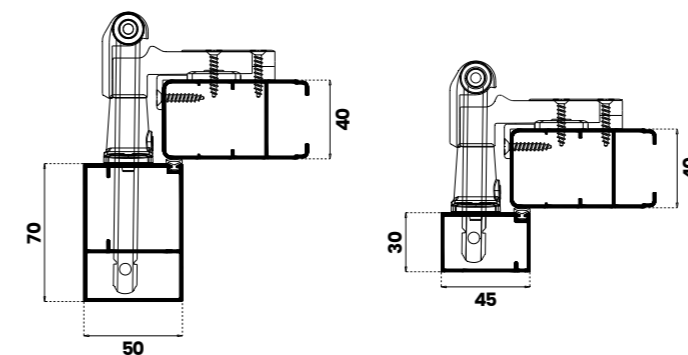

La persiana COMBI offre due tipologie di telai. Il telaio 50 x 70 è previsto per l'installazione della zanzariera. Il telaio 30 x 45 è previsto per spessori di muro più sottili e in questo telaio non è possibile installare la zanzariera.

Entrambe le dimensioni del telaio offrono possibilità di inserire una soglia dell'altezza di 15 mm con una guarnizione in gomma incorporata per impedire l'ingresso della luce.

Questo modello è disponibile in diverse varianti di apertura, dalle ante classiche a battenti a quelle pieghevoli.

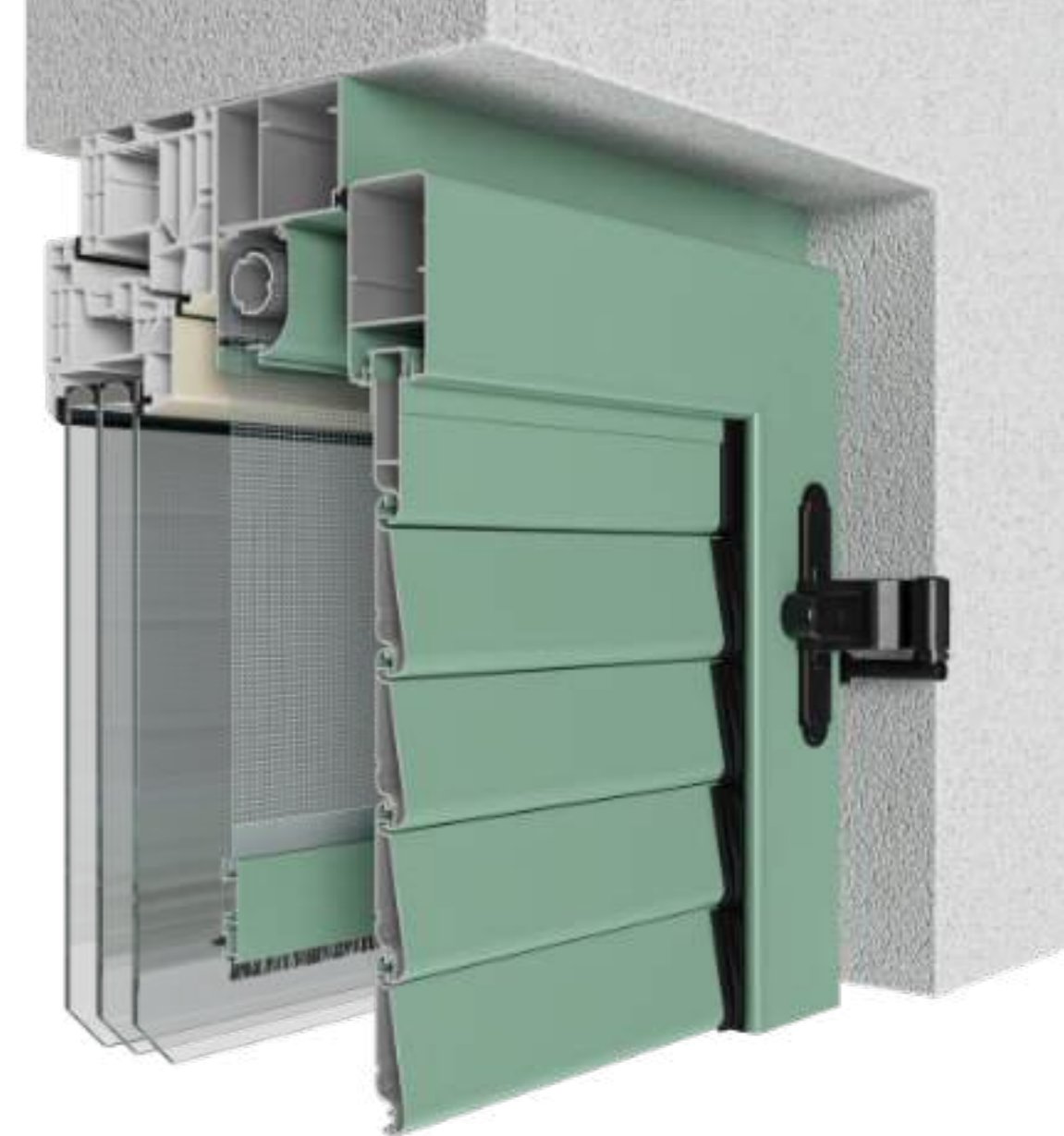



Le persiane con zanzariera sono una soluzione molto apprezzata che includono protezione da insetti e deterrente per altri animali permettendovi di godere di un'estate spensierata!



**Adattabilità**



**Zanzariera**



**Robusto**





## 04' COMBI ZERO

Persiana con telaio e zanzariera in luce versione monoblocco



## TELAIO INTEGRATO

COMBI ZERO è la persiana con il telaio di 55 x 83 mm che viene montato in luce frontalmente al telaio della finestra.

Nel telaio è possibile integrare zanzariere verticali oppure orizzontali, completamente allineate con il telaio della persiana.

Sono disponibili in diversi colori RAL e colori imitazione del legno. La zanzariera viene posizionata nel telaio della persiana con il sistema di inserimento.

È possibile realizzare questo modello con lamelle fisse e orientabili oppure con riempimento completo, con ante classiche girevoli o pieghevoli.



## COMBI ZERO, persiana con telaio

### Sezione laterale

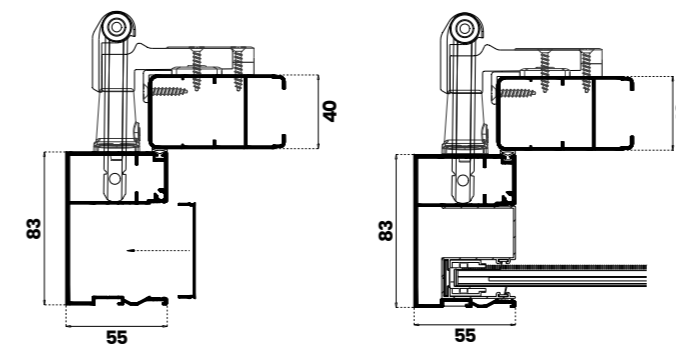

La persiana COMBI ZERO ha il telaio 55 x 83 che contiene lo spazio previsto per l'installazione della zanzariera. Inoltre, si può richiedere con un carter di compensazione per l'opzione di installazione successiva della zanzariera.

Il telaio 55 x 83 offre la possibilità di inserire una soglia da 15 mm con una guarnizione di gomma incorporata per impedire il passaggio della luce.

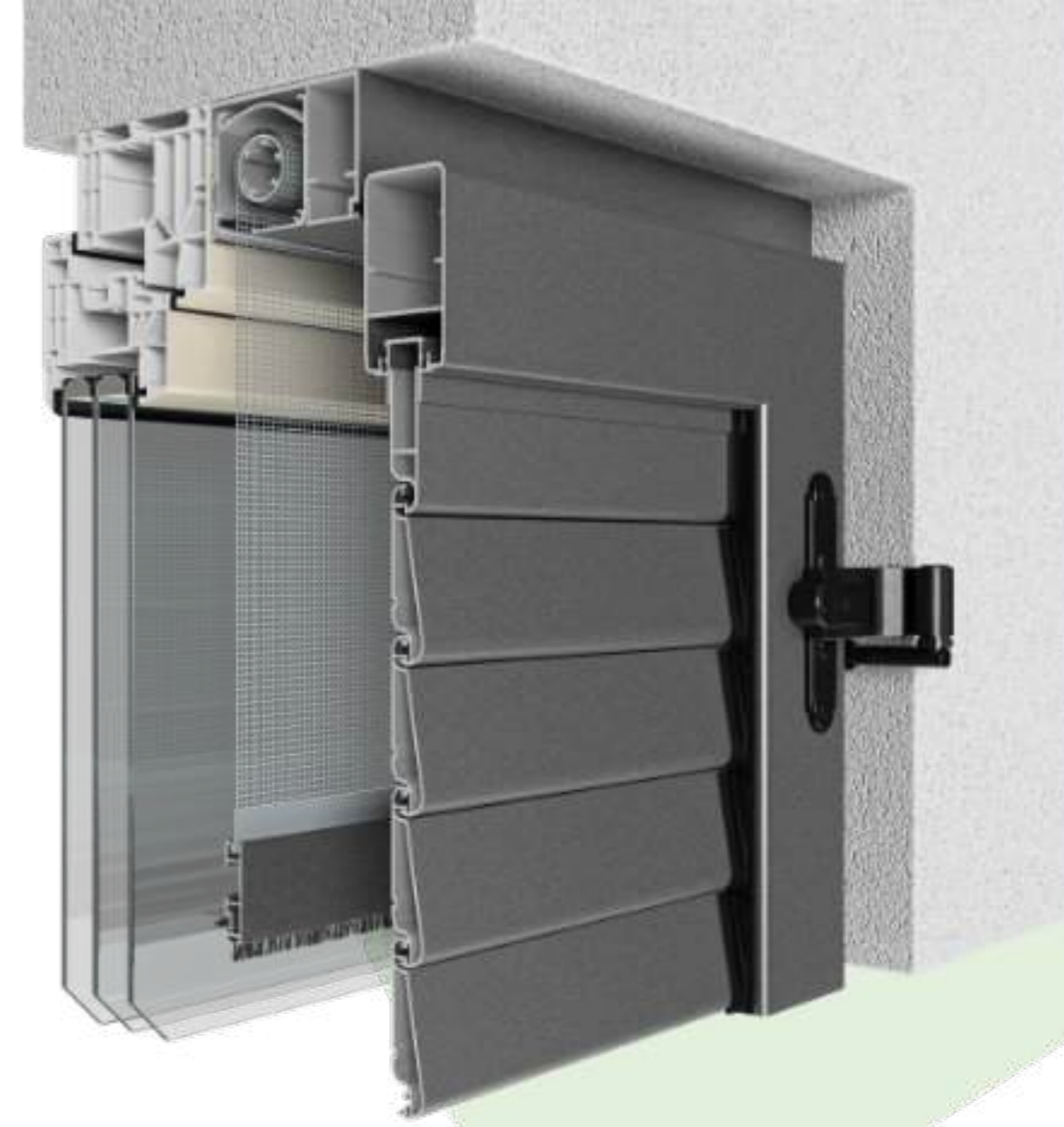



Le persiane con zanzariera integrata Fortuna sono persiane che consentono successive modifiche e installazione di zanzariera. Godetevi un'estate spensierata!



**Funzione di ombreggiamento**



**Successive modifiche**



**Zanzariera**







# 05' C A R D I N E

Persiana con cerniere a cardine su muro

## IN STILE RUSTICO

La persiana rustica CARDINE è un modello senza telaio che viene montato direttamente su cornice in muratura o in pietra. L'anta della persiana con spessore di 40 mm contiene una guarnizione in gomma incorporata che poggia sulla soglia, e in questo modo impedisce il passaggio della luce. È disponibile con lamelle fisse e orientabili oppure con riempimento completo.



## CARDINE, persiana montata su cornice in pietra

Sezione laterale

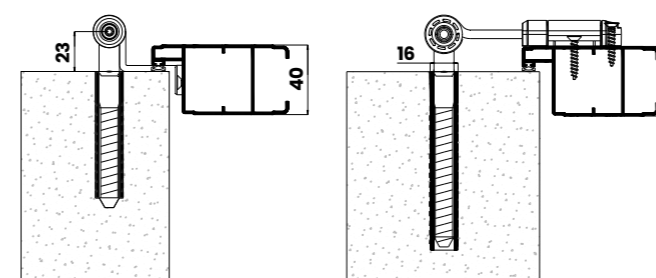

La persiana CARDINE viene montata direttamente sulla muratura. La lunghezza di battuta è di 17 mm e contiene un supporto per la guarnizione. La persiana può essere montata con l'utilizzo delle cerniere a vista stile "retrò" oppure con cerniere a scomparsa. Questo modello è disponibile in diverse varianti di apertura, dalle ante classiche a battenti a quelle pieghevoli.





Questo sistema di oscurante senza telaio sono una soluzione unica per tutte le tipologie di costruzioni in stile rustico. Le possibilità di montaggio facilitano l'implementazione delle persiane su edifici tradizionali compresi quelli realizzati in pietra.



**Funzione di ombreggiamento**



**Implementazione semplice**



**Opzioni progettuali**





# 06' R O U N D

Persiana con anta e telaio arrotondato

## STILE ARROTONDATO

ROUND è un modello di persiana che, grazie alla sua linea arrotondata, si adatta perfettamente all'architettura tradizionale. Viene montata con il suo telaio sul bordo della facciata. È disponibile con lamelle fisse e orientabili oppure con riempimento completo.



## ROUND, persiana arrotondata

Sezione laterale

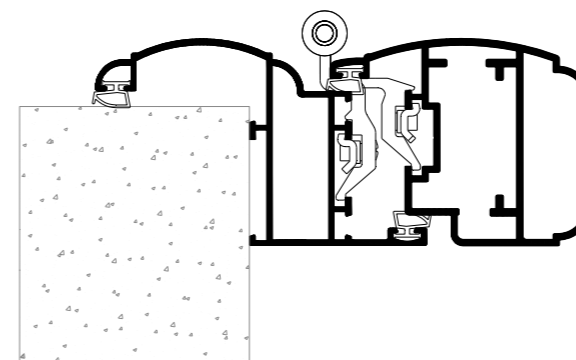

La persiana arrotondata con telaio ROUND è destinata all'installazione in battuta alla facciata. Il sistema è previsto con telaio "Z" con da battuta da 40 mm. Questo modello è disponibile in diverse varianti di apertura, dalle ante classiche a battenti a quelle pieghevoli.





Le persiane arrotondate in alluminio sono la soluzione ideale per tutte le tipologie del design e della progettazione architettonica che hanno il compito di accentuare linee ed elementi tradizionali di un edificio.



**Alta qualità**



**Adattabilità**

**Estetica**

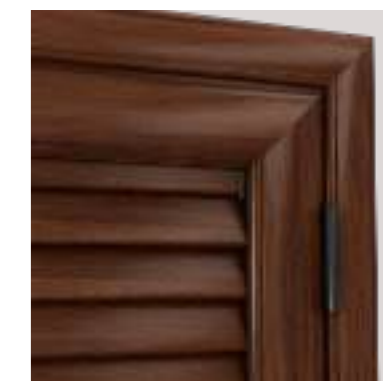



## 07' D O G A

Scuro tradizionale a doghe verticale ed orizzontali

# TRADIZIONALE

DOGA è lo scuro tipico per le aree mediterranee caratterizzato dal riempimento completo delle ante con doghe verticali di 60 mm di larghezza, completamente visibili sia sul lato interno che esterno.

Oltre ad essere funzionali, si adattano perfettamente alle vecchie case in pietra e si abbinano benissimo a qualsiasi ambiente in stile rustico.



## Scuro DOGA

### Sezione laterale

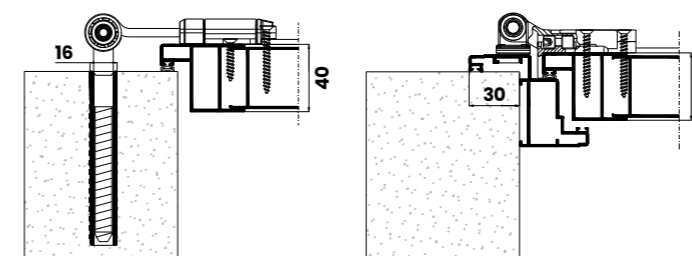

È possibile montare lo scuro DOGA con telaio oppure senza telaio direttamente con cardini a muro. Questo modello è disponibile in diverse varianti di apertura, dalle ante classiche a battenti a quelle pieghevoli.







Questi scuri complanari porteranno fascino nelle vostre case in stile rustico. Aggiungete il valore e la bellezza alla vostra casa!



**Alta qualità**



**Design in stile rustico**



**Facile manutenzione**



## 08' R U S T I K

Scuro tradizionale a doghe verticale ed orizzontali senza telaio anta e con cardine a murare



# TRADIZIONALE



Questo scuro non ha il telaio anta visibile, sono visibili invece solo le doghe, proprio come nel caso degli scuri in legno tradizionali. Questo modello di scuro in alluminio può essere realizzato con doghe orizzontali sul lato interno e con doghe verticali sul lato esterno.

Nello spazio tra il riempimento esterno ed interno è possibile inserire l'isolamento in polistirolo dello spessore di 24 mm ottenendo in questo modo un ulteriore isolamento termico e acustico. Sono realizzati con profili in alluminio di qualità e dotati di protezione plastificata "Sea Side" per ambienti marini e contro salsedine.



# SCURO RUSTIK

## Sezione laterale

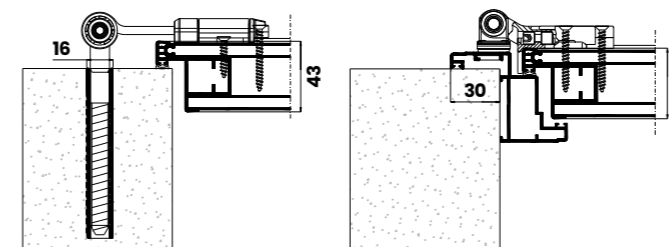

Lo scuro a superficie unica in alluminio RUSTIK può essere montato con il suo telaio in battuta oppure senza telaio, direttamente su pietra.

Questo modello di è disponibile in diverse varianti di apertura, dalle ante classiche a battenti a quelle pieghevoli o in altre varianti, tipo alla padovana e alla vicentina





Lo scuro in alluminio con bordo delle ante invisibili è un'ottima scelta per le case tradizionali in pietra che ancora oggi incantano per la loro bellezza. Ridate alla vostra casa lo spirito del mediterraneo e fatela diventare più bella con lo scuro in alluminio Rustik.



**Fascino mediterraneo**



**Protezione Sea Side**



**Isolamento rinforzato**



## 09' STORICA

Scuro tradizionale a doghe verticali ed orizzontali e traverso riportato centrale

# COMBINATO

STORICA è un modello di scuro che non ha i bordi delle ante visibili, sono invece visibili solo le doghe come nel caso dei tradizionali scuri in legno. È caratterizzato da traverso centrale anteriore dal lato interno con finalità funzionale ed estetica. Lo scuro ha il riempimento completo che può essere realizzato con doghe orizzontali e verticali.

STORICA può essere montata con telaio oppure con cardine a muro direttamente su pietra.



## STORICA, lo scuro a riempimento completo

Sezione laterale

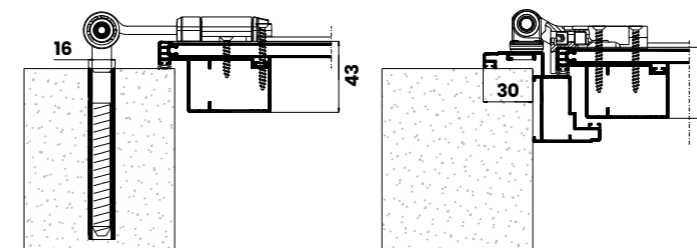

Questo modello di è disponibile in diverse varianti di apertura, dalle ante classiche a battenti a quelle pieghevoli o in altre varianti, tipo alla padovana e alla vicentina.





Con le sue particolarità, stupirà tutti gli amanti dei dettagli tradizionali. Se volete qualcosa di particolare e diverso, il modello STORICA donerà alla vostra casa un fascino speciale.



**Fascino tradizionale**



**Design in stile rustico**



**Estetica**



# 10' WINDOW

Persiana montata direttamente sul telaio della finestra



## DIRETTAMENTE

La persiana WINDOW è il modello senza telaio che viene montato direttamente sul telaio della finestra indipendentemente dal materiale con cui è realizzata: PVC, alluminio o legno.

La persiana senza telaio, grazie alla sua semplicità, può adattarsi ad ambienti diversi e contribuire all'estetica di ogni edificio. È disponibile con lamelle fisse e orientabili oppure con riempimento completo. Oltre alle classiche ante a battente è possibile realizzare le ante pieghevoli.



## WINDOW

### Sezione laterale

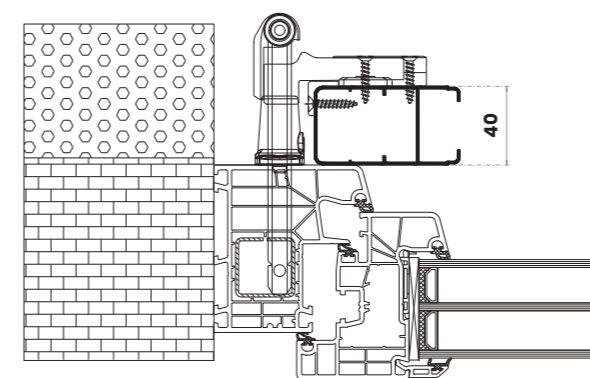

La persiana senza telaio WINDOW offre possibilità di montaggio direttamente sul telaio della finestra. È possibile montare questo modello di persiana su muri fino a 210 mm.

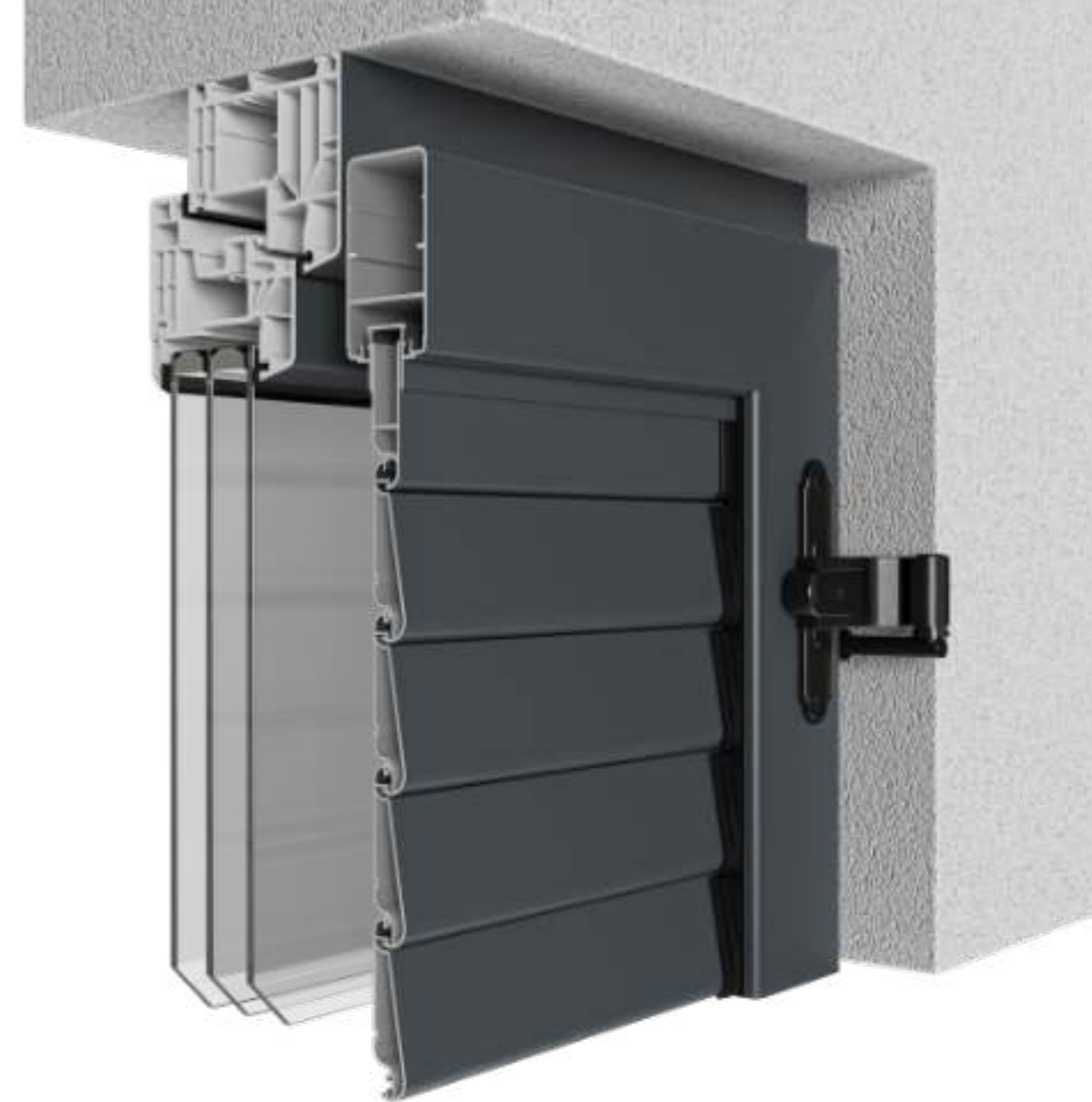



Le persiane senza telaio WINDOW richiede meno fasi di montaggio e installazione nel corso dell'implementazione e l'inserimento delle persiane su edifici.



**Soluzione completa**



**Montaggio semplice**



**Estetica**





# 11' LIBRO

Persiana a libro

## ELEGANTE

Le persiane a libro sono una soluzione ideale per grandi aperture panoramiche. Inoltre, sono un importante dettaglio estetico nell'architettura moderna.

Offrono diverse possibilità di apertura per ante simmetriche e asimmetriche, nonché la possibilità di chiusura con serratura passante.

È possibile realizzare la guida inferiore a vista oppure incorporata.

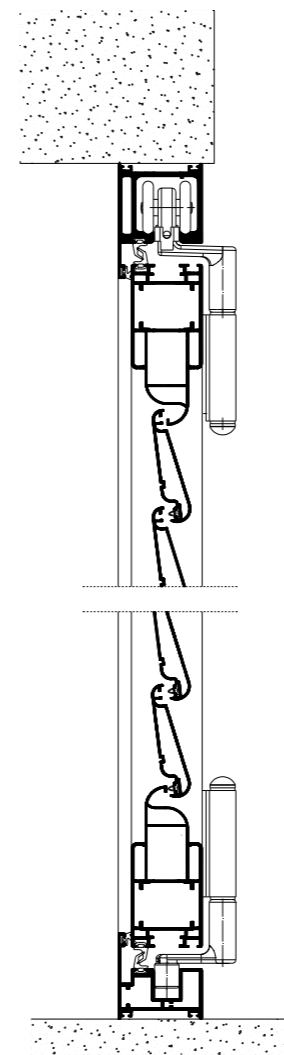

## LIBRO

### Sezione verticale

La persiana a libro offre la possibilità di realizzare un numero illimitato di ante. In questo sistema non c'è il rischio di sovraccarico dato che ogni anta è dotata delle proprie cerniere.

Il modello LIBRO offre la possibilità di realizzare ante con diverse tipologie di riempimento, tra cui con lamelle orientabili o fisse, lamiera forata, lamiera ondulata, pannelli FunderMax nonché varie imitazioni di listelli.

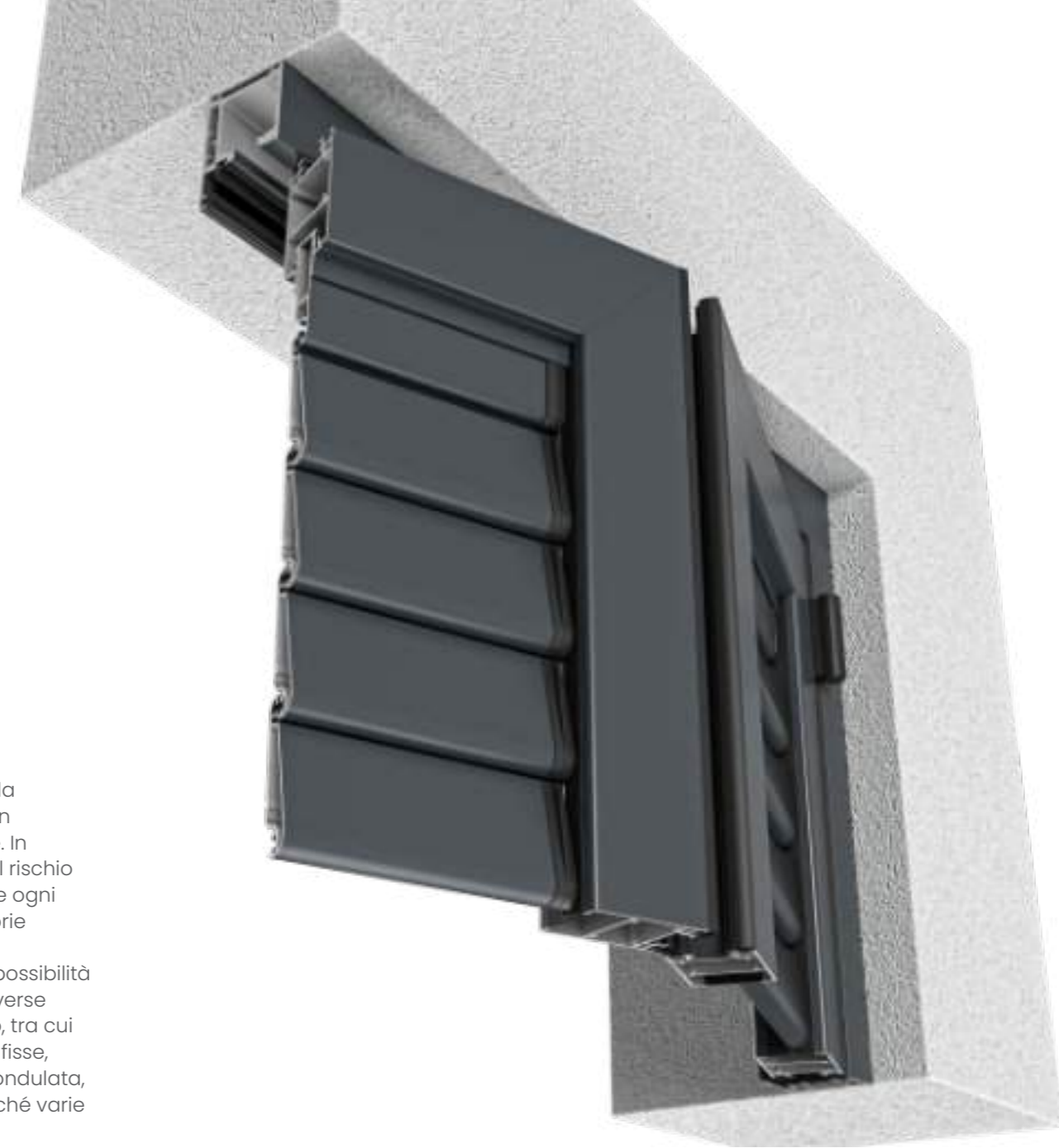



Le persiane pieghevoli LIBRO, grazie alle loro disponibili varianti e alla loro adattabilità nell'applicazione, offrono un'esperienza unica nella realizzazione di soluzioni progettuali moderne.



**Numero illimitato di ante**



**Molteplici realizzazioni**



**Estetica**



# 12' BINARIO SLIDE

Persiana con telaio e zanzariera in luce versione monoblocco



## FUNZIONALITÀ

Le persiane scorrevoli sono un dettaglio molto importante nell'architettura moderna, rappresentano la soluzione perfetta per le grandi aperture. Sono disponibili con lamelle fisse o orientabili nonché a riempimento completo.

È una prassi molto frequente inserire l'attuatore elettrico per l'apertura e la chiusura delle persiane scorrevoli. È possibile realizzare le persiane con un'anta scorrevole oppure con più ante scorrevoli parallele.



## BINARIO SLIDE, persiane scorrevoli

### Sezione verticale

Il modello BINARIO SLIDE è il sistema di persiana scorrevole con binario superiore e inferiore.

È possibile realizzare il binario inferiore a vista o incorporato. Questo sistema permette di montare più binari paralleli.

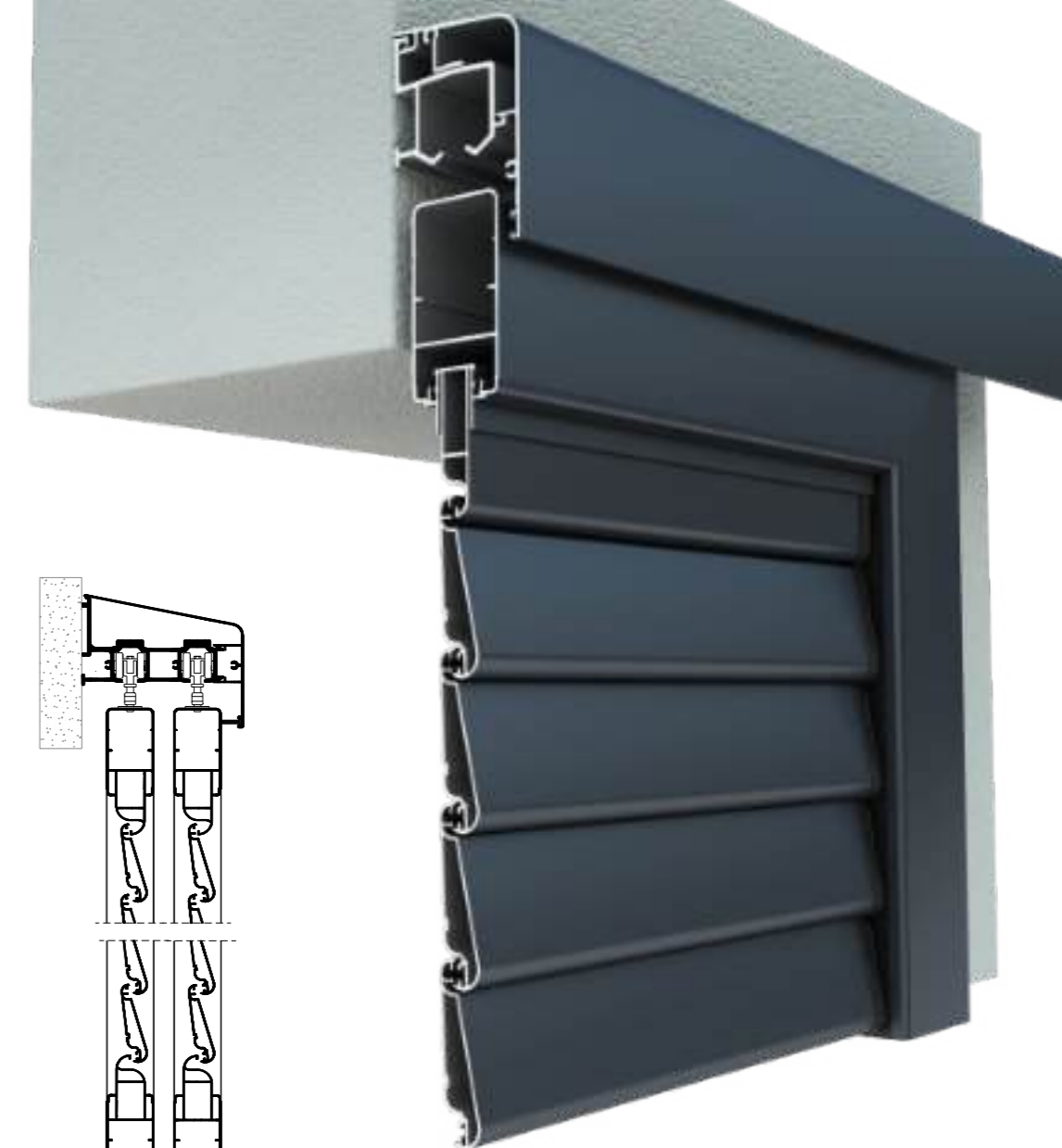
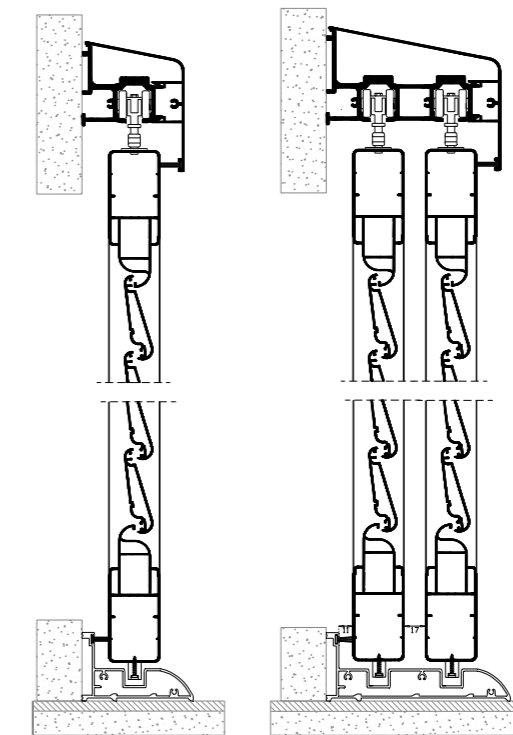

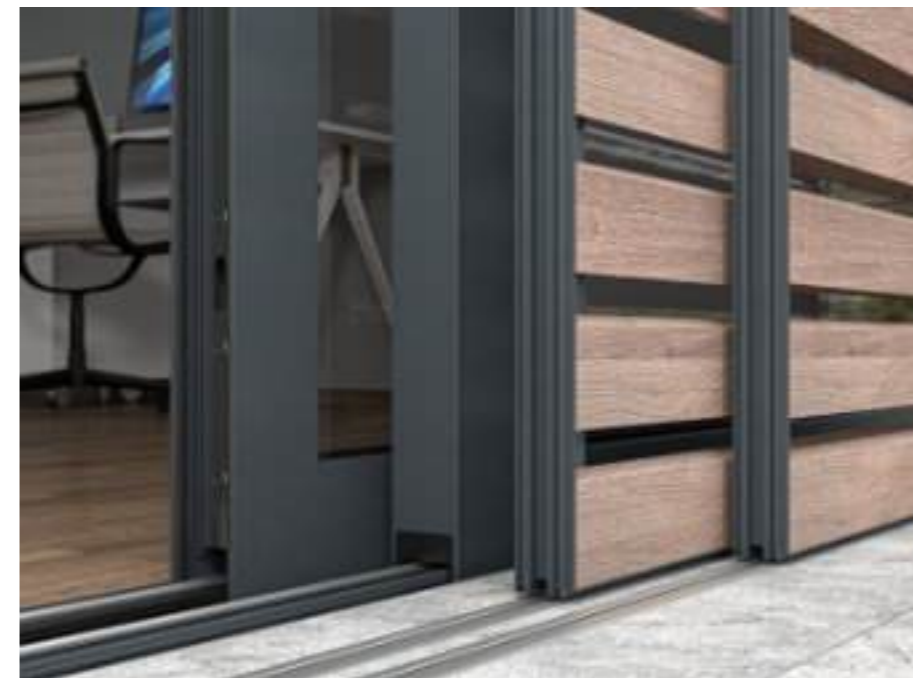

Le persiane scorrevoli in alluminio, grazie alle molteplici possibilità di realizzazione e grazie al contributo estetico che donano ad ogni edificio, rappresentano la scelta migliore per ogni progetto architettonico.



**Soluzione unica**



**Funzione protettiva**



**Estetica**





# 13' SLIDE

Persiana scorrevole con telaio



## SEMPLICITÀ

La persiana scorrevole SLIDE è uno dei modelli di sistemi scorrevoli molto semplice e pratico che viene utilizzato per le aperture di grandi dimensioni. Questi sistemi si usano spesso per ombreggiare terrazze, logge o gazebi esterni. Per la loro funzionalità e semplicità sono un importante dettaglio estetico sulle facciate di edifici moderni.

Le persiane scorrevoli SLIDE offrono la possibilità di installare una guida unica oppure più guide consecutive, con ante simmetriche e asimmetriche, a secondo delle esigenze architettoniche. Le persiane scorrevoli si possono chiudere dal lato interno in due punti utilizzando la maniglia interna, mentre dal lato esterno è possibile avere una vaschetta incorporata. Le ante scorrevoli si possono realizzare con lamelle fisse o orientabili e con diverse imitazioni di listelli.

## SLIDE, persiane scorrevoli

Sezione verticale

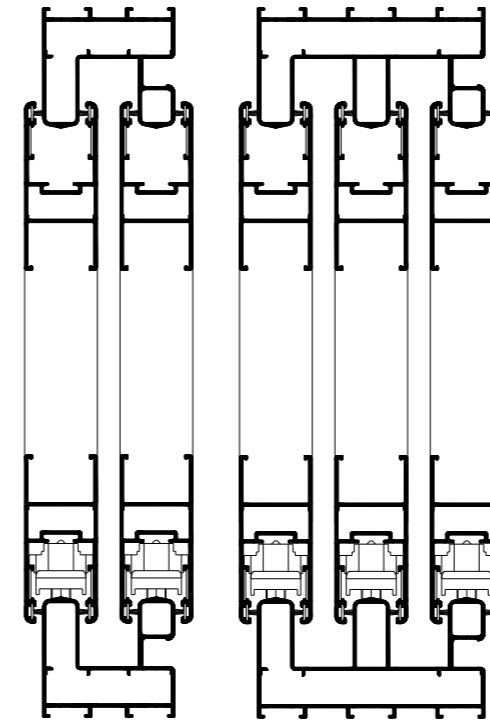



Per la loro funzionalità e semplicità rappresentano un dettaglio molto importante sulle facciate di edifici moderni.



**Soluzione moderna**



**Praticità**



**Estetica**

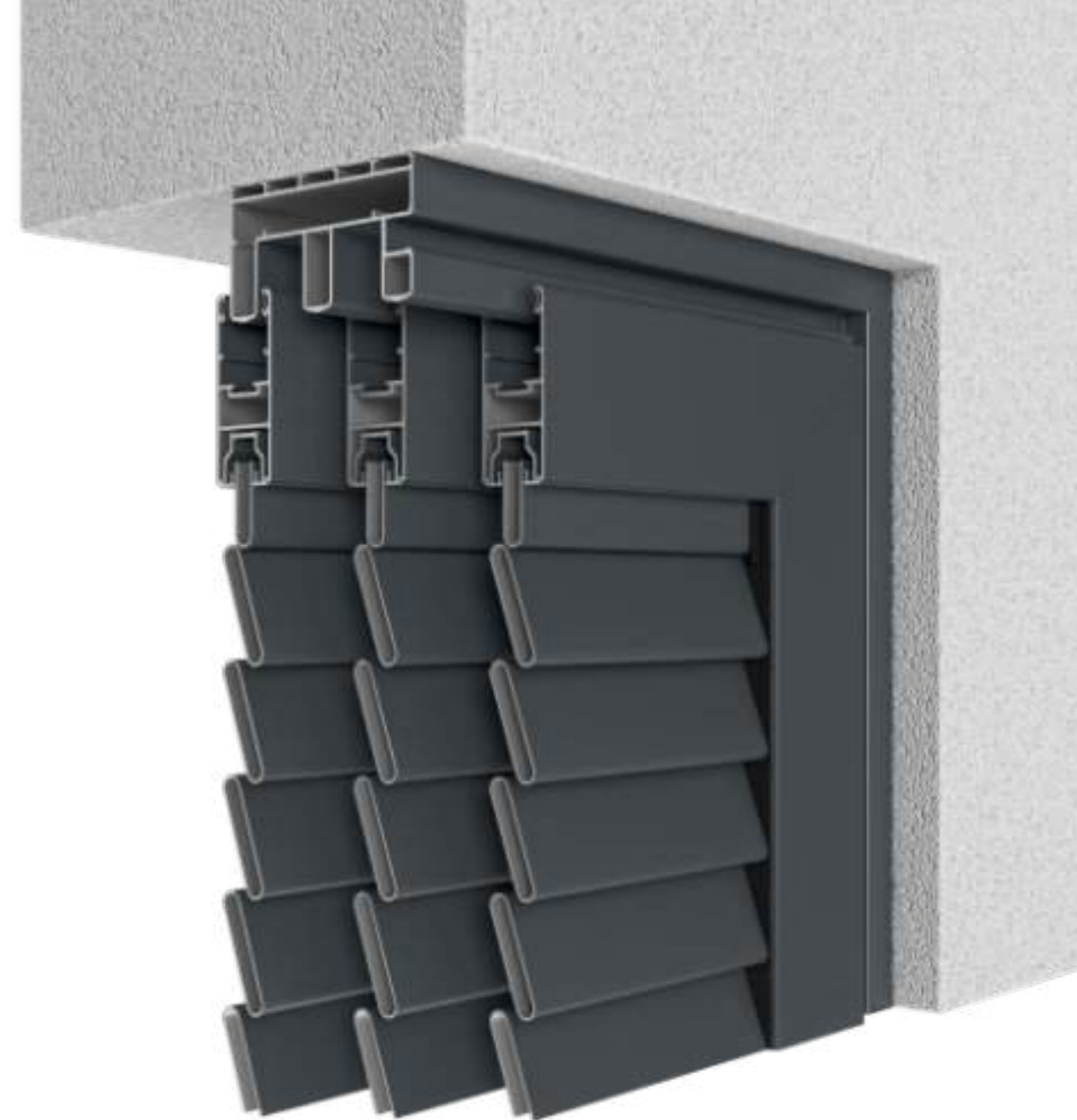



I colori sempre disponibili nel nostro magazzino sono:  
 ROVERE CHIARO Effetto legno (TIPO RENOLIT)  
 NOCE Effetto legno (TIPO RENOLIT)  
 RAL 9010 Ruvido  
 RAL 7001 Ruvido  
 RAL 8017 Ruvido  
 RAL 6005

Per gli altri colori vi preghiamo di inviarci una richiesta relativa alla disponibilità e alle possibilità di acquisto.

## OPZIONI DI COLORI RAL

Tutte le persiane sono disponibili in diversi colori RAL e in imitazioni legno con ulteriore protezione idonea per l'ambiente marino (Qualicoat „Seaside“).

“ *La collezione speciale include colori lucidi, opachi e ruvidi e inoltre effetti quale marmo, antico e rustico.* ”

I colori RAL si ottengono tramite una procedura semplice che consiste nella “colorazione” di profili in alluminio in tutte le varianti dei colori della tabella RAL con l'utilizzo delle vernici in polvere di poliesteri termoreattive. Questa tipologia di lavori di finitura include inoltre le finiture strutturate, metalliche e puntinate.

Il processo di decorazione del profilo garantisce standard e resistenza molto elevati. Con l'utilizzo di un apposito applicatore automatico i profili in alluminio vengono rivestiti con uno strato di polvere riproducendo così le venature del legno.





## MANIGLIE PER APERTURA DELLE PERSIANE

Le persiane offrono vari sistemi di apertura e chiusura delle ante, da opzioni di **maniglie cremonesi moderne** alle **maniglie rustiche** con asta metallica.

- 1 MOD. 6028 - Maniglia standard
- 2 Spagnoletta a scatto automatica
- 3 Chiusura a morsetto rustica
- 4 MOD. 6027 - maniglia ribassata Extra bassa (H = 21 mm)
- 5 MOD. 6022 - maniglia ribassata (H = 33,7 mm)





## MANIGLIE PER APERTURA DELLE LAMELLE

OSKUREX offre diverse varianti di apertura delle lamelle di cui ognuna a modo suo permette di regolare il passaggio della luce.

- A** • Selettore a leva
- B** • Selettore a leva incorporata
- C** • Selettore Minicric





# FERMASCURI

**TIPO 1** • Fermapersiane standard in PVC

**TIPO 2** • Fermapersiane standard in metallo

**TIPO 3** • Fermapersiane in metallo inox Savioi

**TIPO 4** • Fermapersiane in metallo Blocca Anta

**TIPO 5** • Fermapersiane Magic Block sulla cerniera

**TIPO 6** • Fermapersiane ad astina

Nell'offerta potete trovare **diverse versioni di fermapersiane**. Alcune opzioni richiedono la perforazione della facciata oppure della pietra, altre invece no.





**TIPO 7**  
Fermapersiane  
Cobra



**TIPO 8**  
Blocco automatico  
sulla cerniera



**TIPO 9**  
Fermapersiane  
magnetico



**TIPO 10**  
Fermapersiane in metallo a  
sollevamento





**JZ**  
Persiana ad un'anta girevole

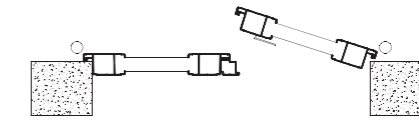

**DZ**  
Persiana a due ante girevoli

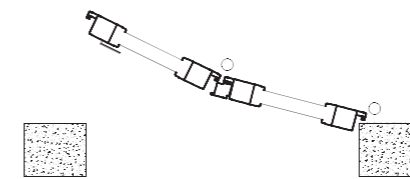

**DP**  
Persiana a due ante pieghevoli

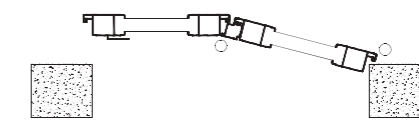

**DP-LIB**  
Persiana a due ante pieghevoli

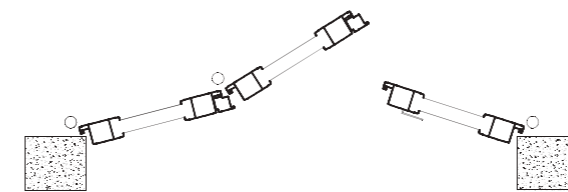

**TP**  
Persiana a tre ante pieghevoli

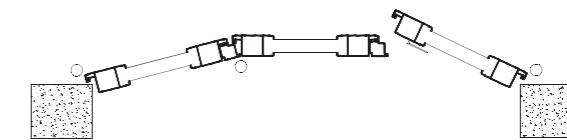

**TP-LIB**  
Persiana a tre ante pieghevoli

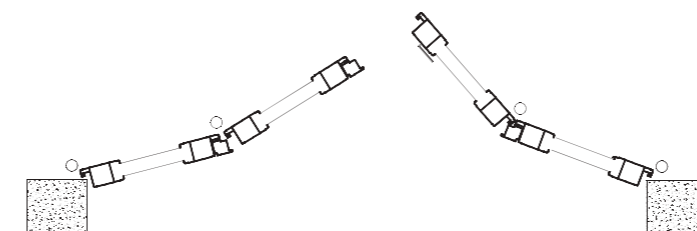

**CP**  
Persiana a quattro ante pieghevoli

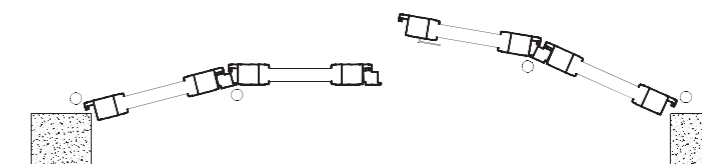

**CP-LIB**  
Persiana a quattro ante pieghevoli

# CONTATTI



Via Bramante da Urbino, 48 • 20900 Monza (MB) Italy



(+39) 0395152659

(+39) 3938877771



info@oskurex.eu



www.oskurex.eu

Visita il sito web:

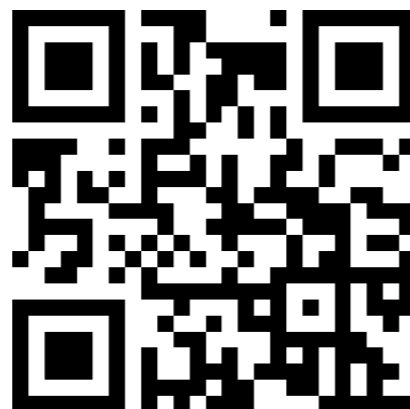

Seguici sui social :



Vogliamo offrire a tutti i partner, attuali e futuri, la nostra esperienza, conoscenze, fiducia e affidabilità nonché il desiderio di collaborare e **realizzare con successo obiettivi comuni.**

